



Projektor Dell M109S

Uživatelská příručka

Model: M109S

Poznámky, upozornění a výstrahy

-  **POZNÁMKA:** POZNÁMKA označuje důležitou informaci, která vám pomůže lépe používat váš projektor.
-  **UPOZORNĚNÍ:** UPOZORNĚNÍ poukazuje na možnost poškození hardwaru nebo ztráty dat a poskytuje návod, jak se danému problému vyhnout.
-  **UPOZORNĚNÍ:** Výstraha („POZOR“) poukazuje na riziko poškození majetku, poranění nebo smrtelného úrazu.



Complies with IEC 60825-1:1993+A11997+A2:2001 and EN 60825-1:1994+A1:2002+A2:2001
RED: 634 nm, Green: 518nm, Blue: 456nm maximum: 5.38 mW

**Informace obsažené v tomto dokumentu podléhají změnám bez předchozího upozornění.
© 2008 Dell Inc. Všechna práva vyhrazena.**

Jakákoliv reprodukce těchto materiálů bez písemného svolení společnosti Dell Inc. je přísně zakázána.

Ochranné známky použité v textu: *Dell* a logo *DELL* jsou ochranné známky společnosti Dell Inc.; DLP a logo DLP[®] jsou ochranné známky společnosti TEXAS INSTRUMENTS INCORPORATED; Microsoft a Windows jsou ochranné známky nebo registrované ochranné známky společnosti Microsoft ve Spojených státech a/nebo v jiných zemích.

V tomto dokumentu mohou být použity další ochranné známky a obchodní názvy buď s odkazem na právnické osoby a organizace, které uplatňují na dané ochranné známky a obchodní názvy nárok, nebo s odkazem na jejich výrobky. Společnost Dell Inc. odmítá vlastnické zájmy k ochranným známkám a obchodním názvům mimo svých vlastních.

Model M109S

Srpen 2008

Rev. A00

obsah

1	Projektor Dell™	5
	O projektoru	6
2	Připojení projektoru	7
	Připojení počítače	8
	Připojení počítače pomocí kabelu VGA	8
	Připojení DVD přehrávače	9
	Připojení DVD přehrávače pomocí kompozitního kabelu	9
3	Použití projektoru	11
	Zapnutí projektoru	11
	Vypnutí projektoru	11
	Nastavení objektivu projektoru	12
	Nastavení velikosti promítaného obrazu	13
	Použití ovládacího panelu	14
	Použití displeje na obrazovce	16
	Hlavní nabídka	16
	AUTO-ADJUST (AUTOMATICKÉ NASTAVENÍ)	16
	INPUT SOURCE (VSTUPNÍ ZDROJ)	16
	PICTURE (OBRAZ) (v režimu PC)	17

PICTURE (OBRAZ) (v režimu Video)	18
DISPLAY (ZOBRAZENÍ) (v režimu PC)	19
DISPLAY (ZOBRAZENÍ) (v režimu Video)	20
SET UP (NASTAVENÍ)	20
OTHERS (OSTATNÍ)	23
4 Řešení potíží s projektorem	25
5 Parametry	27
6 Kontaktování společnosti Dell™	29
7 Příloha: Glosář	31

Projektor Dell™

Projektor je dodáván se všemi položkami, které jsou zobrazeny níže. Ujistěte se, že máte všechny položky a kontaktujte společnost Dell, pokud cokoliv chybí.

Obsah balení

Kabel s více vstupy

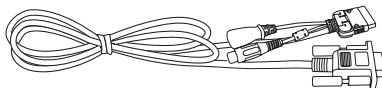

AC adaptér

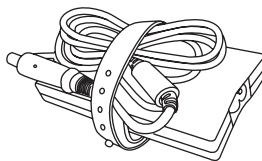

Médium s uživatelskou příručkou
a Dokumentace

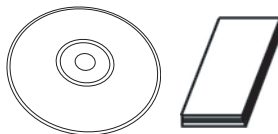

Napájecí kabel

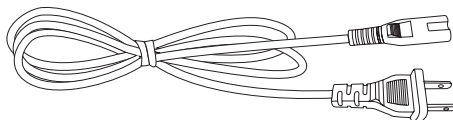

Vak

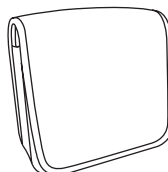

O projektoru

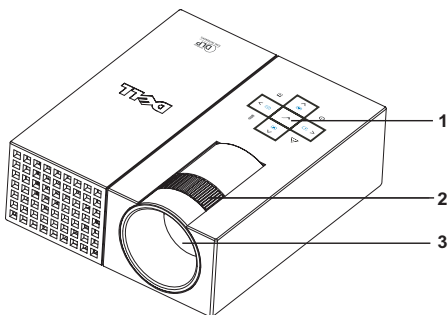

1	Ovládací panel
2	Zaostřovací kroužek
3	Objektiv

UPOZORNĚNÍ: Bezpečnostní pokyny

- 1 Nepoužívejte projektor v blízkosti zařízení, která vytvářejí mnoho tepla.
- 2 Nepoužívejte projektor v oblastech, kde se nachází nadměrné množství prachu. Prach může způsobit selhání systému a projektor se automaticky vypne.
- 3 Zajistěte, aby byl projektor umístěný v dobře větrané oblasti.
- 4 Neblokujte štěrbinu a otvory ventilátoru na projektoru.
- 5 Zajistěte, aby projektor fungoval v rozmezí okolních teplot (5°C až 35°C).

 **POZNÁMKA:** Více informací naleznete v Příručce s informacemi o produktu, která je dodávána s projektořem.

Připojení projektoru

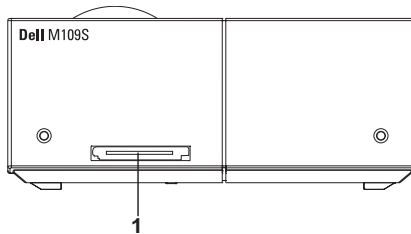

1	Konektor s více vstupy
---	------------------------

! **UPOZORNĚNÍ:** Před zahájením jakéhokoliv postupu v této kapitole postupujte podle bezpečnostních pokynů v souladu s jejich popisem na straně 6.

Připojení počítače

Připojení počítače pomocí kabelu VGA

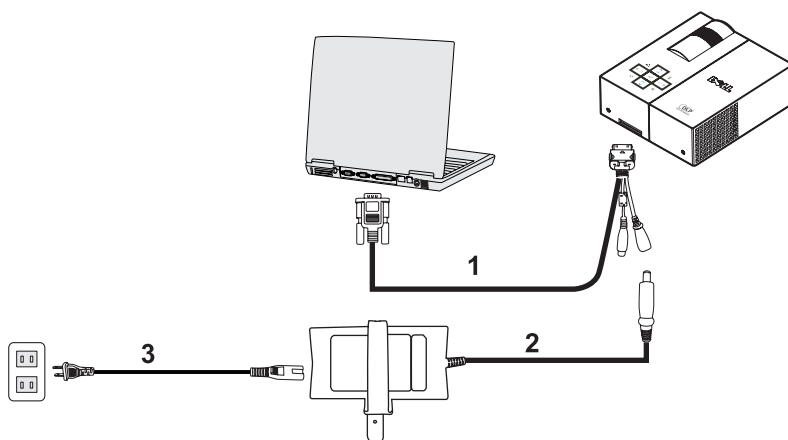

1	Kabel s více vstupy
2	AC adaptér
3	Napájecí šňůra

Připojení DVD přehrávače

Připojení DVD přehrávače pomocí kompozitního kabelu

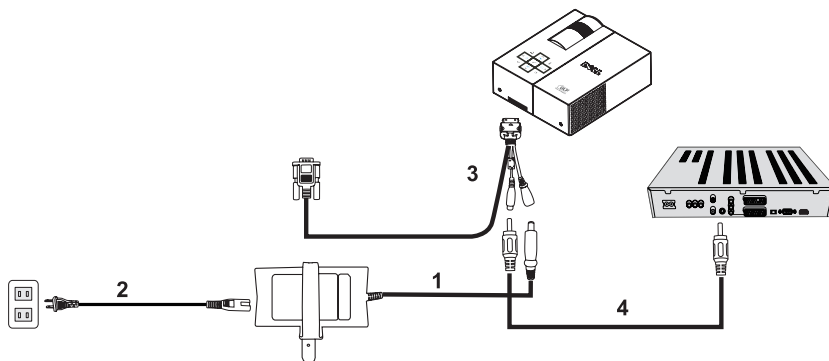

1	AC adaptér
2	Napájecí šňůra
3	Kabel s více vstupy
4	Kompozitní videokabel



POZNÁMKA: Kompozitní kabel není dodáván společností Dell.

Použití projektoru

Zapnutí projektoru

 **POZNÁMKA:** Projektor zapněte před zapnutím zdroje. Kontrolka tlačítka napájení bliká modře, dokud tlačítko nestisknete.

- 1 Připojte kabel s více vstupy do projektoru.
- 2 Připojte kabel s více vstupy s napájecí šňůrou a příslušnými signálovými kabely. Informace o připojení projektoru naleznete v části „Připojení projektoru“ na straně 7.
- 3 Stiskněte tlačítko **Power** (Napájení) (informace o umístění tlačítka **Power** naleznete v části „Použití ovládacího panelu“ na straně 14).
- 4 Zapněte zdroj (počítač, DVD přehrávač, atd.). Projektor automaticky detekuje zdroj.
- 5 Logo Dell bude po zapnutí stále zobrazeno po dobu 10 sekund.

Pokud se na obrazovce objeví zpráva „Searching for signal...“ (Vyhledávání signálu), ujistěte se, že jsou příslušné kabely bezpečně připojené.

Pokud máte k projektoru připojeno několik zdrojů, stisknutím tlačítka **Source** (Zdroj) na ovládacím panelu vyberte požadovaný zdroj.

Vypnutí projektoru

 **UPOZORNĚNÍ:** Odpojte projektor ze zásuvky poté, co jste ho řádně vypnuli, jak je vysvětleno v následujícím postupu.

- 1 Stiskněte tlačítko **Power**.
- 2 Stiskněte tlačítko **Power** znovu. Větráky budou pokračovat ve fungování po dobu 10 sekund.
- 3 Odpojte AC adaptér z kabelu s více vstupy.
- 4 Odpojte kabel s více vstupy od projektoru.

 **POZNÁMKA:** Pokud stisknete tlačítko **Power** během chodu projektoru, objeví se na obrazovce zpráva „**Press Power Button to Turn off Projector**“ (Stiskněte tlačítko Power pro vypnutí projektoru). Chcete-li zprávu smazat, stiskněte tlačítko **Menu** (Nabídka) na ovládacím panelu nebo zprávu ignorujte; zpráva zmizí po 30 sekundách.

Nastavení objektivu projektoru

- 1 Otáčejte zaostřovacím kroužkem, dokud není obraz čistý. Projektor se zaostřuje na vzdálenosti v rozsahu mezi 23,6" až 94,5" (60 až 240 cm).
- 2 Chcete-li obraz zvětšit nebo zmenšit, přesuňte projektor směrem dopředu nebo dozadu.

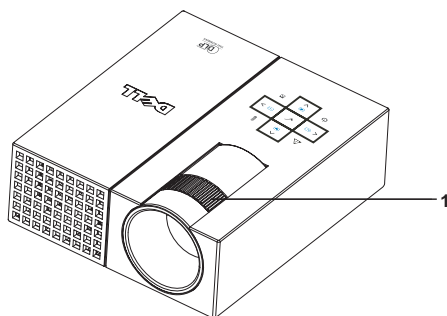

1	Zaostřovací kroužek
---	---------------------



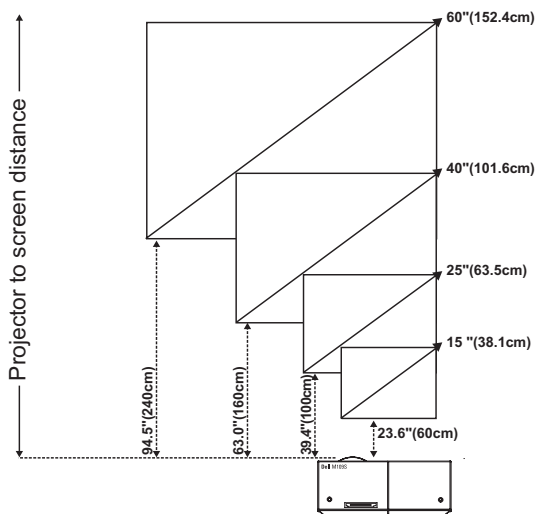

Nastavení velikosti promítaného obrazu



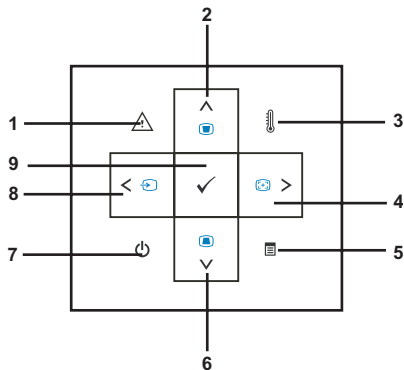







Obrazovka (Úhlopříčka)	Typická	15" (38,1 cm)	25" (63,5 cm)	40" (101,6 cm)	60" (152,4 cm)
Velikost obrazovky	Typická (šxv)	12,3" X 8,6"	20,5" X 14,3"	32,8" X 22,9"	49,2" X 34,4"
		31,2 cm X 21,8 cm	52,0 cm X 36,4 cm	83,3 cm X 58,2 cm	124,9 cm X 87,3 cm
Vzdálenost		23,6" (60 cm)	39,4" (100 cm)	63,0" (160 cm)	94,5" (240 cm)
*Tento graf slouží pouze jako reference pro uživatele.					

Použití ovládacího panelu



1	Chybová kontrolka LED 	Pokud chybová kontrolka LED bliká žlutě, došlo k poruše jednoho z větráků. Projektor se automaticky vypne. Pokud problém přetrvává, kontaktujte společnost Dell™.
2	Nahoru  / Keystone  (Lichoběžníková korekce)	Stisknutím vyberete položky obrazovkového displeje (On Screen Display - OSD). Stisknutím přizpůsobíte zkreslení obrazu způsobené nakloněním projektoru. (±20 stupňů)
3	Kontrolka LED teploty 	Trvale svítící žlutá indikuje, že mohou být blokovány větrací otvory větráků nebo že je okolní teplota vyšší než 35°C. Projektor se automaticky vypne. Zajistěte, aby větrací otvory nebyly blokovány a okolní teplota byla v rámci provozního rozsahu. Pokud problém přetrvává, kontaktujte společnost Dell™.

4	Doprava  / Automatické nastavení 	Stisknutím upravíte nastavení OSD. Stisknutím provedete synchronizaci projektoru se vstupním zdrojem. Automatické nastavení nefunguje, pokud je zobrazena nabídka OSD.
5	Menu 	Stiskněte pro aktivaci OSD. K navigaci nabídkou OSD použijte směrové klávesy a tlačítko Menu (Nabídka).
6	Dolů  / Nastavení Keystone 	Stisknutím vyberte položky OSD. Stisknutím přizpůsobíte zkraslení obrazu způsobené nakloněním projektoru. (± 20 stupňů).
7	Power 	Zapnutí a vypnutí projektoru. Více informací naleznete v části „Zapnutí projektoru“ na straně 11 a „Vypnutí projektoru“ na straně 11.
8	Doleva  / Zdroj 	Stisknutím upravíte nastavení OSD. Stiskněte pro přepínání mezi zdroji Analog RGB (Analogový RGB) a Composite (Kompozitní), pokud je k projektoru připojeno několik zdrojů.
9	Enter 	Stiskněte pro potvrzení položky výběru.

Použití displeje na obrazovce

Projektor má vícejazyčný obrazkový displej (OSD), který lze zobrazit s přítomností nebo bez přítomnosti vstupního zdroje.

Chcete-li procházet kartami v hlavní nabídce, stiskněte tlačítko ◀ nebo ▶ na ovládacím panelu. Chcete-li vybrat podnabídku, stiskněte tlačítko **Enter** na ovládacím panelu.

Chcete-li vybrat volbu, stiskněte tlačítko ▲ nebo ▼ na ovládacím panelu. Když je položka zvolena, barva se změní na tmavě modrou. K úpravě nastavení použijte tlačítko ◀ nebo ▶ na ovládacím panelu.

Chcete-li přejít zpět do hlavní nabídky, přejděte na kartu Back (Zpět) a stiskněte tlačítko **Enter** na ovládacím panelu.

Chcete-li opustit nabídku OSD, přejděte na kartu EXIT a stiskněte tlačítko **Enter** nebo stiskněte tlačítko **Menu** přímo na ovládacím panelu.

Hlavní nabídka

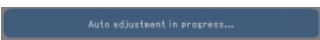

AUTO-ADJUST (AUTOMATICKÉ NASTAVENÍ)

 Automatické nastavení automaticky nastavuje volby **Frequency** (Frekvence) a **Tracking** (Seřízení) v režimu PC. V průběhu automatického nastavení se na obrazovce objeví zpráva „**Auto Adjustment in Progress...**“ (Automatické nastavení probíhá).

INPUT SOURCE (VSTUPNÍ ZDROJ)

Nabídka **Input Source** (Vstupní zdroj) umožňuje vybrat vstupní zdroj projektoru.



AUTO SOURCE (AUTOMATICKÁ VOLBA ZDROJE)—

Vyberte **On** (Zapnuto) (výchozí hodnota) pro automatickou detekci dostupných vstupních signálů.

Pokud stisknete tlačítko **Source** (Zdroj), když je projektor zapnutý, automaticky se vyhledá další dostupný vstupní signál. Vyberte **Off** (Vypnuto) pro uzamčení aktuálního vstupního signálu. Pokud stisknete tlačítko **Source** (Zdroj), když je režim **Auto Source** nastavený na **Off** (Vypnuto), můžete ručně vybrat vstupní signál.

VGA—Stiskněte **Enter** pro detekci signálu VGA.

COMPOSITE (KOMPOZITNÍ)—Stiskněte **Enter** pro detekci komponentního videosignálu.

PICTURE (OBRAZ) (v režimu PC)

Pomocí nabídky **Picture** (Obraz) můžete přizpůsobit zobrazovací nastavení projektoru. Nabídka **Picture** (Obraz) poskytuje následující volby:



REŽIM VIDEO—Umožňuje Vám optimalizovat režim zobrazení projektoru: **PC**, **Bright** (Jasný), **sRGB** (poskytuje přesnější znázornění barev), **Movie** (Film) a **Custom** (Vlastní) (nastavte Vámi preferovaná nastavení). Pokud přizpůsobíte nastavení pro **White Intensity** (Intenzita bílé) nebo **Degamma**, projektor se automaticky přepne na volbu **Custom** (Vlastní).

POZNÁMKA: Pokud přizpůsobíte nastavení pro **White Intensity** (Intenzita bílé) nebo **Degamma**, projektor se automaticky přepne na volbu **Custom** (Vlastní).

BRIGHTNESS (JAS)—Použijte ◀ a ▶ pro nastavení jasu obrázku.

CONTRAST (KONTRAST)—Použijte ◀ a ▶ pro nastavení kontrastu.

WHITE INTENSITY (INTENZITA BÍLÉ)—Nastavte 0 pro maximalizaci reprodukce barev a 10 pro maximalizaci jasu.

DEGAMMA—Umožňuje zvolit nastavení mezi 4 přednastavenými hodnotami (1, 2, 3, 4) pro změnu parametrů barev displeje.

COLOR TEMP (BAREVNÁ TEPLOTA)—Umožňuje přizpůsobit barevnou teplotu. Obrazovka se jeví chladněji při vyšších barevných teplotách a tepleji při nižších barevných teplotách. Když přizpůsobujete hodnoty v nabídce **Color Adjust** (Nastavení barev) aktivuje se režim **Custom** (Vlastní). Hodnoty jsou uloženy v režimu **Custom** (Vlastní).

COLOR ADJUST (NASTAVENÍ BAREV)—Umožňuje ručně nastavit červenou, zelenou a modrou barvu.

SIGNAL TYPE (TYP SIGNÁLU)—Ruční výběr typu signálu Auto, RGB, YcbCr nebo YPbPr.

PICTURE (OBRAZ) (v režimu Video)

Pomocí nabídky **Picture** (Obraz) můžete přizpůsobit zobrazovací nastavení projektoru. Nabídka **Picture** (Obraz) poskytuje následující volby:



REŽIM VIDEO—Umožňuje Vám optimalizovat režim zobrazení projektoru: **PC**, **Bright** (Jasný), **sRGB** (poskytuje přesnější znázornění barev), **Movie** (Film) a **Custom** (Vlastní) (nastavte Vámi preferovaná nastavení). Pokud přizpůsobíte nastavení pro **White Intensity** (Intenzita bílé) nebo **Degamma**, projektor se automaticky přepne na volbu **Custom** (Vlastní).



POZNÁMKA: Pokud přizpůsobíte nastavení pro **White Intensity** (Intenzita bílé) nebo **Degamma**, projektor se automaticky přepne na volbu **Custom** (Vlastní).

BRIGHTNESS (JAS)—Použijte ◀ a ▶ pro nastavení jasu obrázku.

CONTRAST (KONTRAST)—Použijte ◀ a ▶ pro nastavení kontrastu.

SATURATION (SYTOST)—Umožňuje přizpůsobit zdroje videa od černobílé až po plně nasycenou barvu. Stisknutím ◀ snížíte množství barev v obraze a stisknutím ▶ zvýšíte množství barev v obraze.

SHARPNESS (OSTROST)—Stisknutím ◀ snížíte ostrost a stisknutím ▶ zvýšíte ostrost.

TINT (ZABARVENÍ)—Stisknutím ◀ zvýšíte množství zelené barvy v obraze a stisknutím ▶ zvýšíte množství červené barvy v obraze (Volitelné pouze pro NTSC).

WHITE INTENSITY (INTENZITA BÍLÉ)—Nastavte 0 pro maximalizaci reprodukce barev a 10 pro maximalizaci jasu.

DEGAMMA—Umožňuje zvolit nastavení mezi 4 přednastavenými hodnotami (1, 2, 3, 4) pro změnu parametrů barev displeje.

COLOR TEMP (BAREVNÁ TEPLOTA)—Umožňuje přizpůsobit barevnou teplotu. Obrazovka se jeví chladněji při vyšších barevných teplotách a tepleji při nižších barevných teplotách. Když přizpůsobujete hodnoty v nabídce **Color Adjust** (Nastavení barev) aktivuje se režim **Custom** (Vlastní). Hodnoty jsou uloženy v režimu **Custom** (Vlastní).

COLOR ADJUST (NASTAVENÍ BAREV)—Umožňuje ručně nastavit červenou, zelenou a modrou barvu.

SIGNAL TYPE (TYP SIGNÁLU)—Ruční výběr typu signálu Auto, RGB, YcbCr nebo YPbPr.

DISPLAY (ZOBRAZENÍ) (v režimu PC)

Pomocí nabídky **Display** (Zobrazení) můžete přizpůsobit zobrazovací nastavení projektoru. Nabídka **Display** (Zobrazení) poskytuje následující volby:

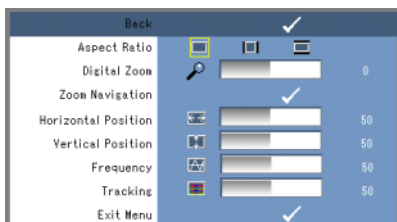

ASPECT RATIO (POMĚR STRAN)—Umožňuje nastavit poměr stran.

- 4:3 – Vstupní zdroj má takové měřítko, aby se přizpůsobil obrazovce.
- Original (Originál) – Měřítka vstupního zdroje je takové, aby se přizpůsobilo obrazovce, zatímco zachovává poměr stran vstupního zdroje.
- Wide (Širokouhly) – Měřítka vstupního zdroje je takové, aby se přizpůsobilo širší obrazovce.

Použijte volbu Wide nebo 4:3, pokud používáte jedno z následujících řešení:

- Rozlišení počítače větší než SVGA
- Komponentní kabel (720p/1080i/1080p)

DIGITAL ZOOM (DIGITÁLNÍ ZOOM)—Stisknutím tlačítka digitálně zvětšíte na projekční obrazovce obraz až 4krát a stisknete pro zmenšení zvětšeného obrazu.

ZOOM NAVIGATION (NAVIGACE ZOOMU)—Stisknutím provádějte navigaci na projekční obrazovce.

HORIZONTAL POSITION (VODOROVNÁ POLOHA)—Stisknutím posunete obraz doprava a stisknutím posunete obraz doleva.

VERTICAL POSITION (SVISLÁ POLOHA)—Stisknutím posunete obraz dolů a stisknutím posunete obraz nahoru.

FREQUENCY (FREKVENCE)—Umožňuje změnit frekvenci hodin dat displeje tak, aby odpovídala frekvenci grafické karty vašeho počítače. Pokud vidíte svislé blikající vlnění, použijte ovládací prvek **Frequency** (Frekvence) k minimalizaci pruhů. Toto je hrubé nastavení.



TRACKING (SEŘÍZENÍ)—Synchronizuje fázi signálu displeje s grafickou kartou. Pokud se setkáte s nestabilním nebo blikajícím obrazem, použijte **Tracking** (Seřízení) pro jeho nápravu. Toto je jemné nastavení.

DISPLAY (ZOBRAZENÍ) (v režimu Video)

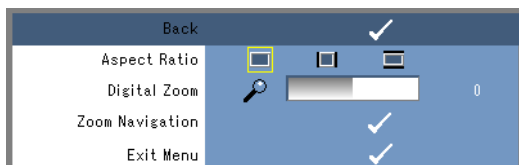
Pomocí nabídky **Display** (Zobrazení) můžete přizpůsobit zobrazovací nastavení projektoru. Nabídka **Display** (Zobrazení) poskytuje následující volby:









ASPECT RATIO (POMĚR STRAN)—Umožňuje nastavit poměr stran.

-  4:3 – Vstupní zdroj má takové měřítko, aby se přizpůsobil obrazovce.
-  Original (Originál) – Měřitko vstupního zdroje je takové, aby se přizpůsobilo obrazovce, zatímco zachovává poměr stran vstupního zdroje.
-  Wide (Širokouhlý) – Měřitko vstupního zdroje je takové, aby se přizpůsobilo šířce obrazovky.

Použijte volbu Wide nebo 4:3, pokud používáte jedno z následujících řešení:

- Rozlišení počítače větší než SVGA
- Komponentní kabel (720p/1080i/1080p)

DIGITAL ZOOM (DIGITÁLNÍ ZOOM)—Stisknutím tlačítka  digitálně zvětšíte na projekční obrazovce obraz až 4krát a stisknete  pro zmenšení zvětšeného obrazu.

ZOOM NAVIGATION (NAVIGACE ZOOMU)—Stisknutím     provádějte navigaci na projekční obrazovce.

SET UP (NASTAVENÍ)

Zahrnuje tato nastavení **Language** (Jazyk), **Auto Keystone** (Automatická lichoběžníková korekce), **Keystone** (Lichoběžníková korekce), **Menu Position** (Poloha nabídky), **Menu Transparency** (Průhlednost nabídky), **Menu Timeout** (Časový limit nabídky), **Menu Lock** (Zámek nabídky), **Password** (Heslo) a **Change Password** (Změna hesla).

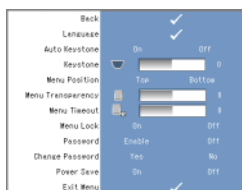

1 Žádost o prvotní zadání hesla:

- a Přejděte k nabídce **Setup** (Nastavení), stiskněte **Enter** a potom nastavte **Password** (Heslo) na **Enable** (Povolit) a povolte nastavení hesla.



- b Funkce povolení hesla zobrazí obrazovku se znaky, zadejte 4místné číslo z obrazovky a stiskněte tlačítko **Enter**.



- c Pro potvrzení zadejte heslo znovu.

- d Pokud je ověření hesla úspěšné, můžete obnovit přístup k funkcím projektoru a jeho obslužné programy.

2 Pokud jste zadali nesprávné heslo, budou Vám poskytnuty 2 další příležitosti. Po třech neplatných pokusech se projektor automaticky vypne.

 **POZNÁMKA:** Pokud heslo zapomenete, kontaktujte společnost DELL™ nebo kvalifikovaný servisní personál.

3 Chcete-li zrušit funkci hesla, vyberte **Off** (Vypnuto) a zadejte heslo pro zakázání funkce.



CHANGE PASSWORD (ZMĚNA HESLA). Zadejte původní heslo, potom zadejte nové heslo a potvrďte nové heslo znovu.



POWER SAVE (ÚSPORA ENERGIE). Vyberte On (Zapnuto) pro povolení této funkce. Projektor se automaticky vypne po 5 minutách.

OTHERS (OSTATNÍ)







PROJECTOR INFO (INFORMACE O PROJEKTORU)—Zobrazí název modelu projektoru, přítomný vstupní zdroj a sériové číslo projektoru (PPID#).



TEST PATTERN (TESTOVACÍ VZOR)—Vyberte **Off** (Vypnuto) pro zakázání této funkce. Vyberte 1 nebo 2, pokud chcete aktivovat vestavěný testovací vzor pro samočinné testování objektivu a rozlišení.

FACTORY RESET (RESETOVÁNÍ NA TOVÁRNÍ HODNOTY)—Vyberte **On** (Zapnuto) pro resetování projektoru na jeho nastavení továrních hodnot. Resetovací položky zahrnují jak nastavení počítačových zdrojů, tak i video zdrojů.

Řešení potíží s projektorem

Pokud se setkáte s problémy s projektorem, přečtěte si následující rady pro řešení potíží. Pokud problém přetrvává, kontaktujte společnost Dell™. Viz na straně 28.

Problém	Možné řešení
Na obrazovce se neobjeví žádný obraz	<ul style="list-style-type: none"> • Ujistěte se, že je povolený vnější grafický port. Pokud používáte přenosný počítač Dell™, stiskněte   (Fn+F8). Informace o ostatních počítačích naleznete v příslušné dokumentaci. • Ujistěte se, že jsou všechny kabely bezpečně připojeny. Viz na straně 7. • Ujistěte se, že kolíky konektorů nejsou ohnuté nebo zlomené. • Použijte volbu Test Pattern (Testovací vzor) v nabídce Others (Ostatní). Ujistěte, že jsou barvy testovacího vzoru správné.
Částečný, posouvající se nebo nesprávně zobrazený obrázek	<ol style="list-style-type: none"> 1 Stiskněte tlačítko Auto Adjust (Automatické nastavení) na ovládacím panelu. 2 Pokud používáte přenosný počítač Dell™, nastavte rozlišení počítače na SVGA (800 x 600): <ol style="list-style-type: none"> a Klepněte pravým tlačítkem myši na nepoužito část pracovní plochy Windows desktop, klepněte na Properties (Vlastnosti) a potom vyberte kartu Settings (Nastavení). b Ověřte, že nastavení pro port externího monitoru je 800 x 600 pixelů. c Stiskněte   (Fn+F8). <p>Pokud se setkáte s potížemi při změně rozlišení nebo monitor zamrzne, restartujte veškeré zařízení a projektor.</p> <p>Pokud nepoužíváte přenosný počítač Dell™, podívejte se do dokumentace.</p> <p>Pokud problém přetrvává, aktualizujte ovladač grafické karty Vašeho počítače (video ovladač) a proveďte znovu test s projektorem.</p>

Problém (pokračování)	Možné řešení (pokračování)
Obrazovka nezobrazuje vaši prezentaci	Pokud používáte přenosný počítač, stiskněte   (Fn+F8).
Obraz je nestabilní nebo bliká	Nastavte Tracking (Seřízení) v podnabídce Display (Displej) (pouze v režimu PC).
Obraz obsahuje svislý blikající pruh	Nastavte Frequency (Frekvence) v podnabídce Display (Displej) (pouze v režimu PC).
Barva obrazu je nesprávná	<ul style="list-style-type: none"> • Pokud displej přijímá špatný signálový výstup z grafické karty, nastavte typ signálu na RGB na kartě Display (Zobrazení) nabídky OSD. • Použijte volbu Test Pattern (Testovací vzor) v nabídce Others (Ostatní). Ujistěte, že jsou barvy testovacího vzoru správné.
Obraz je neostrý	<ol style="list-style-type: none"> 1 Nastavte zaostřovací kroužek na objektivu projektoru. 2 Zajistěte, aby bylo projekční plátno v rámci požadované vzdálenosti od projektoru (23,6" [60 cm] až 94,5" [240 cm]).
Obraz je roztažený při zobrazování DVD ve formátu 16:9	<p>Projektor automaticky detekuje formát vstupního signálu. Bude zachovávat poměr stran promítaného obrazu podle formátu vstupního signálu pomocí původního nastavení.</p> <p>Pokud je obraz stále roztažený, nastavte poměr stran v nabídce Display (Displej) v nabídce OSD.</p>
Kontrolka LED teploty trvale žlutě svítí	Projektor se přehřál. Displej se automaticky vypne. Zapněte displej znovu, až projektor vychladne. Pokud problém přetrvává, kontaktujte společnost Dell™.
Chybová kontrolka LED bliká žlutě	Došlo k poruše větráku projektoru a projektor se automaticky vypne. Pokud problém přetrvává, kontaktujte společnost Dell™.
Na obrazovce se neobjeví nabídka OSD	Zkuste stisknout tlačítko Menu (Nabídka) na panelu po dobu 15 sekund, abyste odemknuli nabídku OSD. Zkontrolujte Menu Lock (Zámek nabídky) na straně 21.

Parametry

Světelný ventil	0,45" SVGA DMD Typ Y
Jas	50 ANSI lumenů (max.)
Poměr kontrastu	800:1 Typicky (úplně zapnuto/úplně vypnuto)
Uniformita	80 % typicky (Japonská norma - JBMA)
Světelný zdroj	Modul LED R/G/B
Počet pixelů	858 x 600
Zobrazitelné barvy	16,7 milionů barev
Projekční objektiv	F/2,0, f=17,67 mm pevný objektiv
Velikost projekčního plátna	15 - 60 palců (úhlopříčka)
Projekční vzdálenost	23,6 – 94,5 palců (60 cm – 240 cm)
Video kompatibilita	kompatibilita s NTSC, NTSC 4.43, PAL, PAL-M, PAL-N, SECAM a HDTV (1080i, 720P, 576i/P, 480i/P) Kompozitní video a komponentní video
H. frekvence	15-100 kHz (analogová)
V. frekvence	43-85 Hz (analogová)
Napájení	+19,5 V DC
Spotřeba energie	47 wattů (max.), < 1 watt ve vypnutém režimu
Hladina hluku	32dB (A) (normální režim) 35dB (A) (jasný režim)
Hmotnost	360 g (0,80 liber)
Rozměry (Š x V x H)	Vnější 3,64 x 4,12 x 1,46 ± 0,04 palce (92,5 x 104,6 x 37,1 ± 1 mm)
I/O konektory	30pinový konektor s více vstupy

Režimy kompatibility (analogový)

Řešení	V. frekvence (Hz)	H. frekvence (kHz)
640X350	70.1	31.5
720X400	70.1	31.5
640X480	59.9	31.5
640X480	75	37.5
640X480	85	36
800X600	60.3	37.9
800X600	75	46.9
800X600	85.1	53.7
1024X768	60	48.4
1024X768	75	60
1024X768	85	68.7
1152X864	75	67.5
1280X1024	60	64
1280X1024	75	80
1280X1024	85	91.1
1440X900	60	55.5

Kontaktování společnosti Dell™

Zákazníci ve Spojených státech mohou volat 800-WWW-DELL (800-999-3355).



POZNÁMKA: Pokud nemáte aktivní Internetové připojení, kontaktní informace naleznete na nákupní faktuře, dodacím listu, účtu nebo v katalogu produktů Dell.

Dell poskytuje několik možností on-line a telefonické podpory a servisu. Dostupnost se liší u jednotlivých zemí a produktů a některé služby nemusí být ve Vaší oblasti k dispozici. Chcete-li kontaktovat Společnost Dell pro obchodní, technickou podporu nebo problémy zákaznického servisu:

- 1 Navštivte stránky **support.dell.com**.
- 2 Potvrďte Vaši zemi nebo region v rozbalovací nabídce **Choose A Country/Region** (Vyberte zemi/region) ve spodní části stránky.
- 3 Klepněte na **Contact Us** (Kontaktujte nás) na levé straně stránky.
- 4 Podle potřeby vyberte příslušný odkaz na servis nebo podporu.
- 5 Vyberte způsob kontaktování společnosti Dell, který Vám vyhovuje.

Příloha: Glosář

ANSI lumeny—Norma pro měření jasů. Vypočítává se rozdělením obrazu na čtverečným metru do devíti stejných čtyřúhelníků, změřením luxů (nebo jasů) ve středu každého čtyřúhelníku a zprůměrováním těchto devíti bodů.

Barevná teplota— Barevný vzhled bílého světla. Nízká barevná teplota znamená teplejší (více žluté/červené) světlo, zatímco vysoká barevná teplota znamená studenější (více modré) světlo. Standardní jednotkou pro barevnou teplotu je Kelvin (K).

dB—decibel—Jednotka používaná k vyjádření relativního rozdílu ve výkonu nebo intenzitě, obvykle mezi dvěma akustickými nebo elektrickými signály, která se rovná desetinásobku dekadického logaritmu poměru těchto dvou úrovní.

DLP®—Digital Light Processing — Technologie reflexního zobrazení vyvinutá společností Texas Instruments, která používá malá manipulovatelná zrcátka. Světlo prochází přes barevný filtr a je odesíláno do zrcátek DLP, které uspořádají barvy RGB do obrazu promítaného na plátno, známé také jako DMD.

DMD—Digital Micro-Mirror Device — Každé zařízení DMD se skládá z tisíců mikroskopických zrcátek ze slitiny hliníku, které jsou namontované na skryté vidlice.

Frekvence— Poměr opakování elektrických signálů v cyklech za sekundu. Měří se v Hz (Hertz).

Hz (Hertz)—Jednotka frekvence.

Jas—Množství světla vyzařované z displeje nebo projekčního displeje nebo projekčního zařízení. Jas projektoru se měří v ANSI lumenech.

Komponentní video—Způsob poskytování kvalitního videa ve formátu, který obsahuje všechny komponenty původního obrazu. Tyto komponenty se označují jako luminance a chroma a jsou definovány jako Y'Pb'Pr' pro analogové komponenty a Y'Cb'Cr' pro digitální komponenty. Komponentní video je k dispozici na DVD přehrávačích a projektorech.

Kompozitní video—Video signál, který kombinuje luminanci (jas), chroma (barva), synchronizační impuls barvy (barevná reference) a synchronizaci (signály horizontální a vertikální synchronizace) do vlnové formy, která se přenáší na jediném páru vodičů. Existují tři druhy formátů, a to NTSC, PAL a SECAM.

Komprimované rozlišení—Pokud mají vstupní obrazy vyšší rozlišení než je nativní rozlišení projektoru, bude měřítko výsledného obrazu upraveno tak, aby odpovídalo nativnímu rozlišení projektoru. Charakter komprese v digitálním zařízení znamená, že určitý obsah obrazu se ztratí.

Lichoběžníková korekce—Funkce, která zkoriguje promítaný obraz se zkreslením (efekt široká horní část a úzká spodní část) způsobený nesprávným umístěním úhlu projektor-plátno.

Maximální velikost obrazu—Největší obraz, který může projektor vrhat v zatemněné místnosti. Tento parametr je obvykle omezen ohniskovou vzdáleností optiky.

Maximální vzdálenost—Vzdálenost, ve které může projektor vrhat použitelný (dostatečně jasný) obraz na plátno ve zcela zatemněné místnosti.

Minimální vzdálenost—Nejbližší poloha, ve které projektor může projektor zaostřit obraz na plátno.

NTSC—National Television Standards Committee. Severoamerická norma pro video a vysílání s formátem videa 525 řádků při 30 snímcích za sekundu.

Ohnisková vzdálenost—Vzdálenost od povrchu objektivu k jeho ohnisku.

PAL—Phase Alternating Line. Evropská norma pro video a vysílání s formátem videa 625 řádků při 25 snímcích za sekundu.

Poměr kontrastu—Rozsah světlých a tmavých hodnot v obraze, nebo poměr mezi jejich maximálními a minimálními hodnotami. Pro měření tohoto poměru se v oboru projekce používají dvě metody:

- 1 *Úplně zapnuto/vypnuto* — měří poměr světelného výstupu zcela bílého obrazu (úplně zapnuto) a světelného výstupu zcela černého (úplně vypnuto) obrazu.
- 2 *ANSI* — měří vzor 16 střídajících se černých a bílých pravoúhelníků. Průměrný světelný výstup z bílých čtyřúhelníků se dělí průměrným světelným výstupem černých čtyřúhelníků, aby se určil poměr kontrastu *ANSI*.

Kontrast *Úplně zapnuto/vypnuto* je vždy větší číslo než kontrast *ANSI* pro stejný projektor.

Poměr stran—Nejoblíbenější poměr stran je 4:3 (4 krát 3). Starší televizní a počítačové video formáty jsou v poměru stran 4:3 což znamená, že šířka obrazu je 4/3krát výška.

RGB—Red, Green, Blue — typicky se používá pro popis samostatných signálů pro každou ze tří barev.

SECAM—Francouzská a mezinárodní norma pro video a vysílání. Má vyšší rozlišení než NTSC.

SVGA—Super Video Graphics Array — 800 x 600 pixelů.

SXGA—Super Extended Graphics Array, — 1280 x 1024 pixelů.

Úhlopříčka obrazovky—Způsob měření velikosti obrazovky nebo promítaného obrazu. Měří se od jednoho rohu k protilehlému rohu. Plátno s výškou 9 stop a šířkou 12 stop má úhlopříčku 15 stop. Tento dokument předpokládá, že rozměry úhlopříčky jsou pro tradiční poměr 4:3 obrazu počítače podle výše uvedeného příkladu.

UXGA—Ultra Extended Graphics Array — 1600 x 1200 pixelů.

VGA—Video Graphics Array — 640 x 480 pixelů.

XGA—Extra Video Graphics Array — 1024 x 768 pixelů.

Rejstřík

D

Dálkové ovládání, 6

Dell

kontaktování, 29

Displej na obrazovce, 16

AUTO-ADJUST
(AUTOMATICKÉ
NASTAVENÍ), 16

DISPLAY (ZOBRAZENÍ)
(v režimu PC), 19

DISPLAY (ZOBRAZENÍ)
(v režimu Video), 20

Hlavní nabídka, 16

INPUT SOURCE (VSTUPNÍ
ZDROJ), 16

OTHERS (OSTATNÍ), 23

PICTURE (OBRAZ) (v režimu
PC), 17

PICTURE (OBRAZ) (v režimu
Video), 18

SET UP (NASTAVENÍ), 20

H

Hlavní jednotka

Objektiv, 6

Ovládací panel, 6

Zaostřovací kroužek, 6

N

Nastavení objektivu projektoru

Zaostřovací kroužek, 12

P

Parametry

H. frekvence, 27

Hladina hluku, 27

Hmotnost, 27

I/O konektory, 27

Jas, 27

Napájení, 27

Počet pixelů, 27

Poměr kontrastu, 27

Projekční objektiv, 27

Projekční vzdálenost, 27

Rozměry, 27

Spotřeba energie, 27

Světelný ventil, 27

Světelný zdroj, 27

Uniformita, 27

V. frekvence, 27

Velikost projekčního plátna, 27

Video kompatibilita, 27

Zobrazitelné barvy, 27

podpora

kontaktování společnosti

Dell, 29

Připojení projektoru

AC adaptér, 8

Kabel s více vstupy, 8

Kompozitní videokabel, 9

Napájecí šňůra, 9

Připojení pomocí kompozitního
kabelu, 9

Připojovací port
Konektor s více vstupy, 7

R

Řešení potíží, 25
Kontaktujte společnost Dell, 26

Z

Zapnutí/vypnutí projektoru
Vypnutí projektoru, 11
Zapnutí projektoru, 11